

バイメタル式温度計

BS・BW・BG・BKタイプ

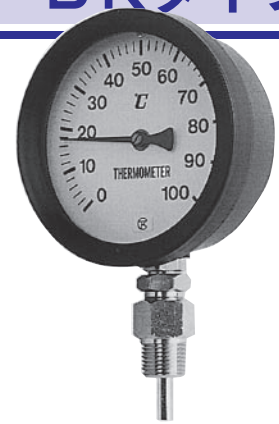

- 構造が簡単で耐久性に富んでおります。
- 低コストで手軽に使用できます。
- 振動の多いところにはグリセリン入りを。

種類・仕様

※温度計選定の際は、安全で十分な性能を得るため、接液部の材質が測定体に適合し、常用温度は全目盛範囲の30～60%となるようにして下さい。《凡例》(解読)：解説が記載されているページ(記号)：形式記号

タイプ	BS	BW	BG	BK
種類	標準形		ステンレス密閉形	グリセリン入
指示部の大きさ	75, 100, 150	100	75, 100	40, 50, 60, 80
外部形状	アングル形(記号 T) ストレート形(記号 S) 傾斜形(記号 R) 可動形(記号 J)	アングル形(記号 T)、ストレート形(記号 S)		アングル形(記号 T)
温度範囲	-30～50, -10～50, 0～50, 0～100, 0～120, 0～150, 0～200, 0～250, 0～300		0～50, 0～100	標準型と同一
精度	±2.0% FS			
取付部	形状	スライド形(記号 S) (標準) ユニオン形(記号 U) (1) 保護管付形(記号 P) (解読 54) フランジ形(記号 F)		固定形
	接続ねじ	(標準) R1/2 R3/4		R1/4 R3/8 R1/2
感温部 (mm)	直径	(標準) 8 (1) (保護管) 11 (1) (保護管SUS材) 12 (指定)(1) 特殊保護管の形状・寸法		8 8
	長さ:ℓ	(4) 50, 75, 100, 150, 200, 300, 400, 500		(標準) 75 (指定) 50, 100
主要部の材質	感温部・保護管	(標準) C3604・C1020 Niメッキ(BW形、及び200℃以上の場合はSUS304)		(指定) SUS304 (記号 S2)
	ケース	A D C黒塗装	SUS304・生地	SUS
追加仕様	(2) 設置針:ラベル式(記号 F5) つまみ式(記号 F7) (3) コンタクト接点付(75, 100T形のみ)(記号 M)			

備考

- (1) 保護管は、測定流体のもつ圧力、流速、含有固形物、腐食などから感温部を保護する必要がある場合は、これらに適合した寸法、材質として必ずご使用ください。なお、これらに関する事項は、解説のページ51をご覧ください。
- (2) 設置針についての詳細は、「設置針」御覧ください。
- (3) コンタクト接点付の接点容量は、AC100V-0.4A
- (4) 150ミリ以上の長い保護管はステンレス製を用いて下さい。

御注文形式例

種類・使用表より(記号)内の記号を引用ください。

BS **T** **100** × **0～100** **P**・**R1/2** × **50** **S2**

タイプ 外部形状 記号 大きさ 温度範囲(°C) 接続部 形状記号・ねじ径 感温部長さ(mm) 追加仕様記号 感温部(保護管)の材質記号 (標準):無記入 (指定):記号

取付部・感温部形状寸法

【固定形:K】

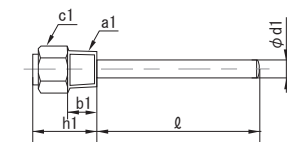

	a1	b1	c1	h1	d1
R1/4	12	17六角	20	6	
R3/8	13	17六角	20	8	
R1/2	15	23六角	28	8	
R3/4	15	28六角	28	8	

【スライド形:S】

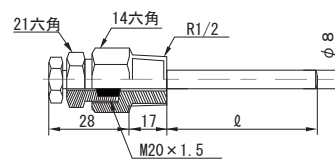

ℓ
50 75 100 150
200 300 400 500

【ユニオン形:U】

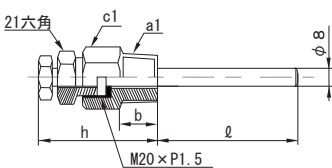

	a	b	c	h
R1/2	17	24六角	52	
R3/4	19	28六角	55	

【保護管付形:P】

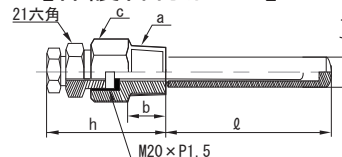

	d	d2
銅合金製	11	12
SUS製	12	14

【フランジ形:F】

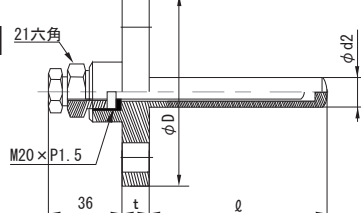

φD × t	
JIS B 2212 10kg/cm ² 管フランジ	10A 15A 20A
JIS B 2213 16kg/cm ² 管フランジ	25A 40A 50A
JIS B 2214 20kg/cm ² 管フランジ	65A 80A 100A
JIS B 2215 30kg/cm ² 管フランジ	

BS・BW・BG・BK

■標準形：BS

【アングル形：T】
BST-□×□°C □□ℓ □□

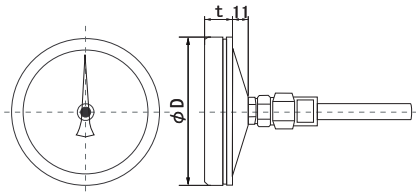

【ストレート形：S】
BSS-□×□°C □□ℓ □□

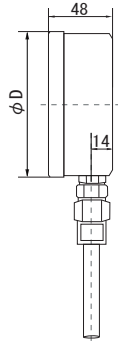

【傾斜形：R】
BSR-□×□°C □□ℓ □□

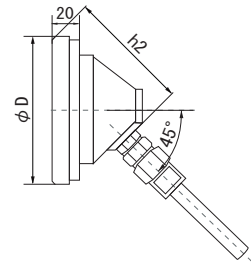

【可動形：J】
BSJ-□×□°C □□ℓ □□

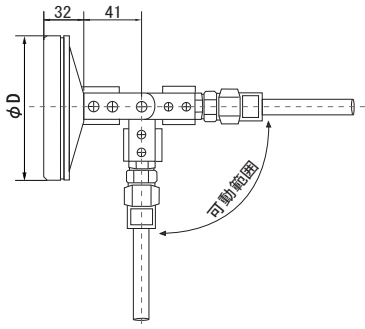

大きさ	D	t	h2	ℓ ₂
75	88	20	—	接続部・感温部形状寸法図 よりお選び下さい。 (図は参考例)
100	110	20	88	
150	161	28	94	

■ステンレス密閉形・BW

■グリセリン入形・BG

【アングル形：L】
BWL-□×□°C □□ℓ □□
BGL-□×□°C □□ℓ □□

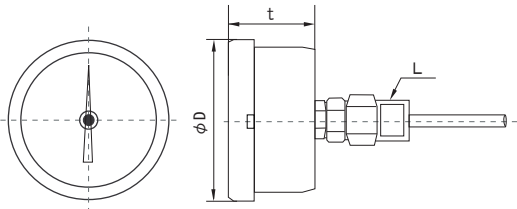

【ストレート形：S】
BWS-□×□°C □□ℓ □□
BGS-□×□°C □□ℓ □□

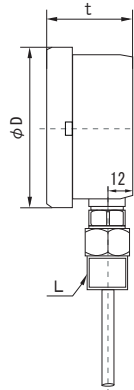

大きさ	D	t	L
75	83	45	接続部・感温部形状寸法図 よりお選び下さい。
100	108	46	

■小形・BK

【アングル形：T】
BKT-□×□°C □□ℓ □□

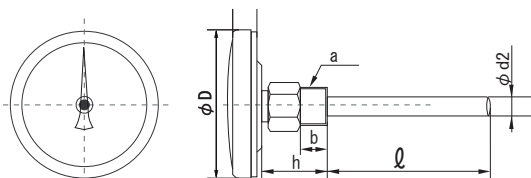

大きさ	D	t	h	a	b	d ₂	ℓ
40	44	7	20	R1/4	12	6	50
50	53	9	21	R3/8	13	8	50
60	62	10	28	R1/2	15	8	60
80	81	10	28	R1/2	15	8	60